

# DEUMIDIFICATORI

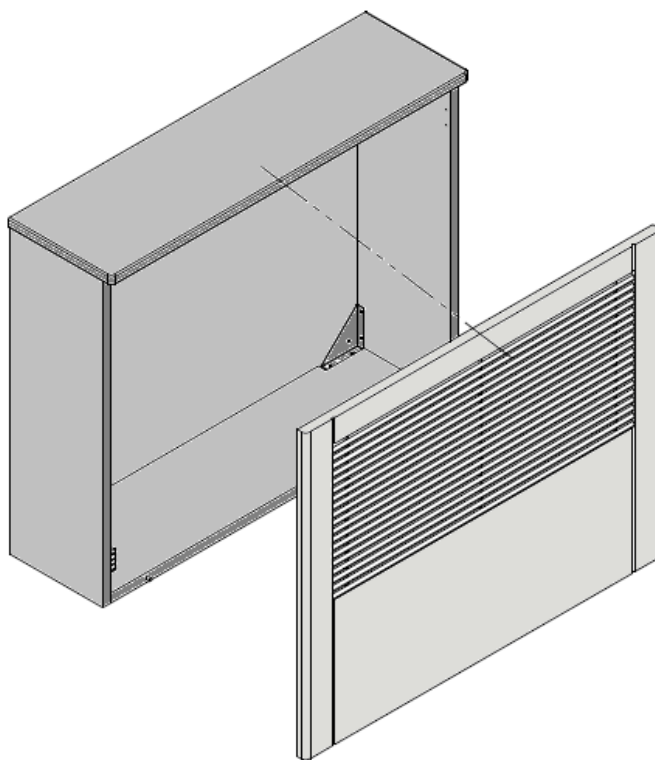

---

MANUALE DI INSTALLAZIONE, USO E  
MANUTENZIONE CASSEFORMI  
(controcassa e griglia)

---

# GENERALITA'

## INTRODUZIONE

---

Questo manuale è stato concepito con l'obiettivo di rendere il più semplice possibile l'installazione e la gestione del vostro impianto;

Leggendo ed applicando i suggerimenti di questo manuale, potrete ottenere le migliori prestazioni del vostro impianto.

Desideriamo ringraziarvi per la scelta effettuata con l'acquisto del nostro prodotto.

Leggere attentamente il presente fascicolo prima di effettuare qualsiasi operazione sul prodotto

Non si deve installare l'unità, né eseguire su di essa alcun intervento, se prima non si è accuratamente letto e compreso questo manuale in tutte le sue parti.

In particolare, occorre adottare tutte le precauzioni elencate nel manuale.

La documentazione a corredo dell'unità deve essere consegnata al responsabile dell'impianto affinché la conservi con cura (almeno 10 anni) per eventuali future assistenze, manutenzioni e riparazioni.

L'installazione dell'unità deve tenere conto sia delle esigenze prettamente tecniche per il buon funzionamento, sia di eventuali legislazioni locali vigenti che di specifiche prescrizioni.

Assicurarsi che alla consegna dell'unità, non vi siano segni evidenti di danni causati dal trasporto. In tal caso indicarlo sulla bolla di consegna.

Il presente manuale rispecchia lo stato della tecnica al momento della commercializzazione della macchina e non può essere ritenuto inadeguato perché successivamente aggiornato in base a nuove esperienze. Il Costruttore si riserva il diritto di aggiornare la produzione ed i manuali, senza l'obbligo di aggiornamento dei precedenti, se non in casi eccezionali.

Contattare l'Ufficio Commerciale del Costruttore per ricevere ulteriori informazioni o aggiornamenti della documentazione tecnica e per qualsiasi proposta di miglioramento del presente manuale. Tutte le segnalazioni pervenute saranno rigorosamente vagliate.

### **Codici griglia:**

**8A00GRH220000H**

**8A00GRH320000H**

**8A00GRH500000H**

### **Codici controcassa:**

**8A00CAH220000H**

**8A00CAH320000H**

**8A00CAH500000H**



Questa istruzione è parte integrante del libretto dell'apparecchio sul quale viene installato il KIT. A tale libretto si rimanda per le AVVERTENZE GENERALI e per le REGOLE FONDAMENTALI DI SICUREZZA. L'installazione deve essere effettuata da personale qualificato e dotato dei necessari DISPOSITIVI DI PROTEZIONE INDIVIDUALE.

# INSTALLAZIONE

**DIMENSIONALI CASSAFORMA**

Qui di seguito vengono rappresentati i dimensionali delle cassaforme;

Apparecchio di destinazione	Codice	L (mm)	P (mm)	H(mm)
DEUM PAR INCASSO 220 m <sup>3</sup> /h neutro	8A00CAH220000H	1940	175	750
DEUM PAR INCASSO 320 m <sup>3</sup> /h neutro/c integrat	8A00CAH320000H	1115	215	750
DEUM PAR INCASSO 500 m <sup>3</sup> /h neutro/c integrat	8A00CAH500000H	1315	215	750

## INSTALLAZIONE VERTICALE AD INCASSO

- Predisporre sul muro un foro di qualche millimetro maggiore delle dimensioni della cassaforma

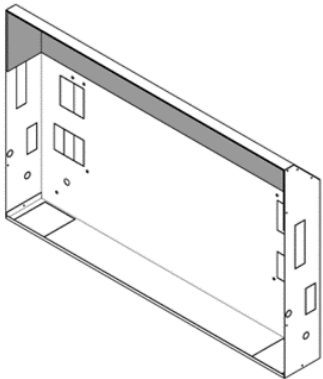
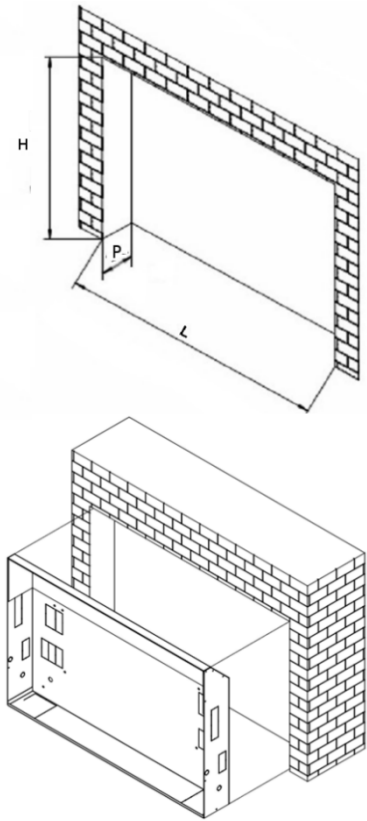
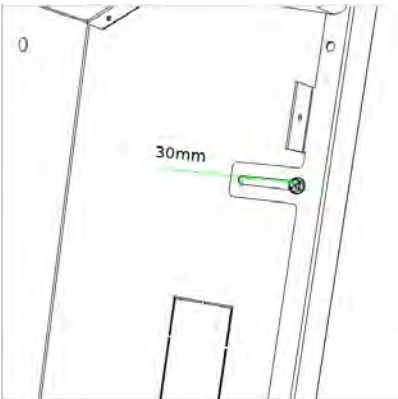
<p><b>A</b></p> 	<p><b>B</b></p> 
<p><b>C</b></p> 	
<p>Fissare in maniera adeguata la struttura metallica alla parete. Incastrare nella parte la cassaforma a filo parete;</p>	<p>La griglia estetica ha una tolleranza di circa 30mm verso l'interno; Tenere quindi la cassaforma a filo parete o massimo 30mm verso l'interno della parete;</p>

## PREDISPOSIZIONE ATTACCHI IDRAULICI ED ELETTRICI

Nella struttura metallica sono previste delle pretranciature in corrispondenza degli attacchi idraulici ed elettrici (provenienti lateralmente o inferiormente) dell'apparecchio; rompere le pretranciature necessarie al passaggio dei tubi e dei cavi elettrici.

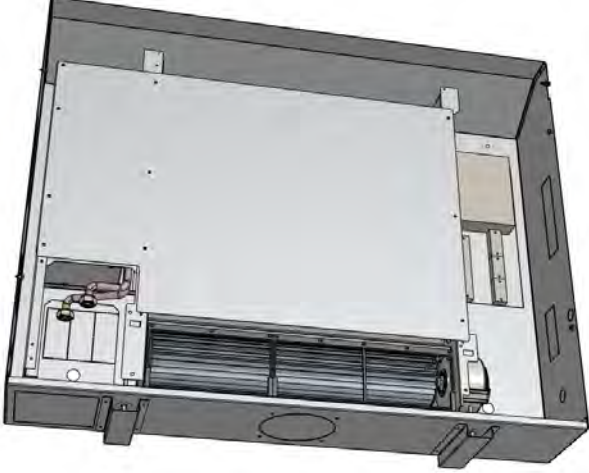
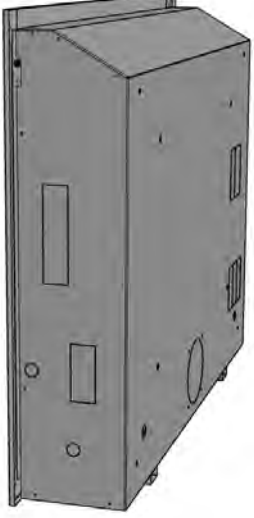
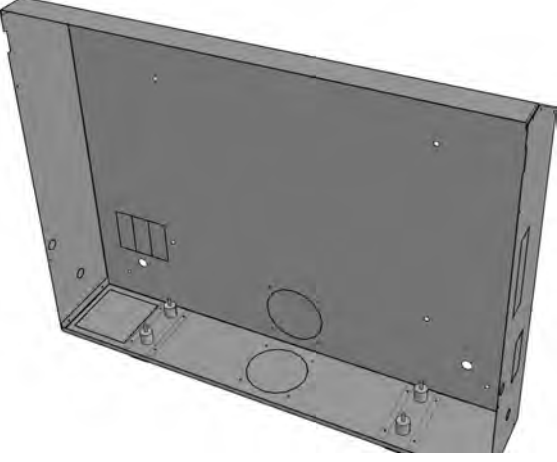
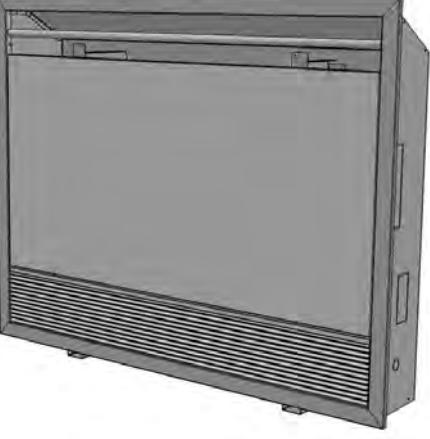
<p>A</p> 	<p>B</p> 
<p>C</p> 	<p>D</p> 
<p>Viene raffigurata l'unità con attacchi idraulici a sinistra e collegamenti elettrici a destra;</p> <p>Vengono evidenziati l'ingresso dei cavi elettrici da realizzare sul lato dell'unità;</p>	<p>Vengono evidenziati gli ingressi idraulici dell'unità lato sinistro o inferiormente o posteriormente;</p> <p>La griglia estetica ha una tolleranza di circa 30mm verso l'interno, tenere quindi la cassaforma a filo parete o massimo 30mm verso l'interno della parete;</p>



General Fittings Spa

Via Golgi, 73/75 25064 Gussago (BS) ITALY

Tel. +39 030 3739017

P.IVA 03448140172 - C.F. 01613110178

[www.generalfittings.it](http://www.generalfittings.it)