



HYPERION

Технический паспорт серии 7500

Радиаторные клапаны и распределители потока

Содержание

ОПИСАНИЕ	3
ПРЕИМУЩЕСТВА	3
СФЕРЫ ПРИМЕНЕНИЯ И ЭКСПЛУАТАЦИОННЫЕ ХАРАКТЕРИСТИКИ	3
КОМПОНЕНТЫ И МАТЕРИАЛЫ КЛАПАНА 7500.75	4
НОРМАТИВЫ	6
СЕРТИФИКАЦИЯ	6

СЕРИЯ 7500

Радиаторные клапаны и распределители потока



HYPERION

ОПИСАНИЕ

Клапаны представляют собой запорные устройства для жидкостей, таких как горячая и холодная вода в системах отопления и охлаждения. Они также могут использоваться во всех видах гидравлических установок, коммерческой, бытовой и промышленной.

В дополнение к клапану подачи к нагревательному корпусу советуем установить на выходе клапан регулировки потока с функциями отключения и регулировки. Клапаны регулировки потока General Fittings имеют межосевое расстояние, равное соответствующему впускному клапану.

ПРЕИМУЩЕСТВА

- Высококачественное использованное сырьё [UBA LIST]
- винт с двойным уплотнением [уплотнительное кольцо + уплотнение типа металл-по-металлу]







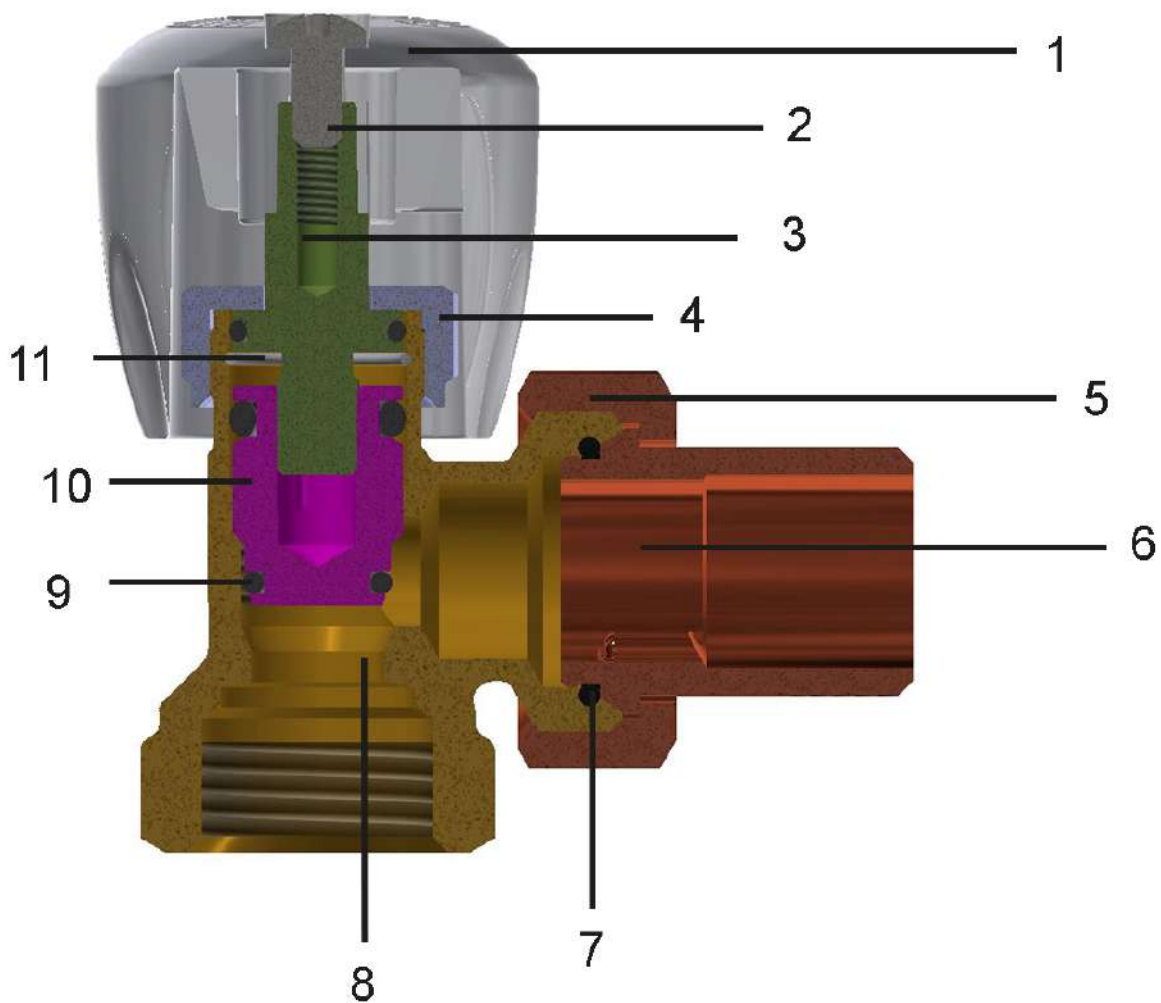

СФЕРЫ ПРИМЕНЕНИЯ И ЭКСПЛУАТАЦИОННЫЕ ХАРАКТЕРИСТИКИ

СФЕРЫ ПРИМЕНЕНИЯ		Т. мин.	Максимальная температура	Максимальное давление	Перепад давления
	радиаторы	-20°C	+100°C	10 бар	1 бар
-20°C только с антифризной жидкостью (гликоль) макс. 30%					

КОМПОНЕНТЫ И МАТЕРИАЛЫ КЛАПАНА 7500.75



ЛЕГЕНДА		КОМПОНЕНТЫ	Материалы
	1	Ручка	ABS белый RAL 9010
	2	Винт	CB4F
	3	Шток	Латунь CW617N - UNI EN 12164

ЛЕГЕНДА		КОМПОНЕНТЫ	Материалы
	4	колпачок	Латунь CW617N
	5	Гайка	Латунь CW617N - UNI EN 12165
	6	Хвостовик	Латунь CW617N - UNI EN 12164
	7	Уплотнительное кольцо хвостовика	Эластомер
	8	Корпус	Латунь CW617N - UNI EN 12165
	9	Прокладка	Эластомер
	10	затвор	Латунь CW617N
	11	Seeger-Ringe	Закаленная сталь

НОРМАТИВЫ

• UN EN ISO 228-1

Резьбы трубные, не обеспечивающие герметичность соединения

СЕРТИФИКАЦИЯ

НАЦИЯ	СЕРТИФИКАЦИЯ	НАЦИЯ	СЕРТИФИКАЦИЯ	НАЦИЯ	СЕРТИФИКАЦИЯ
					
					



GENERAL FITTINGS SPA

Via Golgi 73/75, 25064 Gussago (BS) - ITALY

te. +39 030 3739017

www.generalfittings.it