

**ODINO**

Technisches Datenblatt ODINO SERIE 6500

Verteiler für Strahlungsheizsysteme

# Inhaltsverzeichnis

PRÄSENTATION	3
VORTEILE	3
ANWENDUNGEN UND LEISTUNGEN	4
KOMPONENTEN UND MATERIALIEN 6500.93	5
KOMPONENTEN UND MATERIALIEN 6500.71-6500.72-6500.H6	6
ZERTIFIZIERUNGEN	7
VORSCHRIFTEN	7
FUNKTION "MEMORY-STOP" DES DURCHFLUSSMESSERS	7
FLUIDDYNAMISCHE EIGENSCHAFTEN	11
WARTUNGSHINWEISE	12
MECHANISCHER ABGLEICH DER ANLAGE	12
RÜCKLAUFVERSCHRAUBUNG (Oberteile mit mechanischer Speicherung)	13
SCHUTZABDECKUNG DER HYDRAULISCHEN AUSWUCHTUNG GEGEN AUFBRUCH	15
Drehzahl	15
KOMPONENTEN: 6500,71	15
VERBINDUNGEN 6500.71	16
ABMESSUNGEN 6500.71	19
KOMPONENTEN 6500.72	21
VERBINDUNGEN 6500.72	22
ABMESSUNGEN 6500.72	24
KOMPONENTEN 6500.93	26
VERBINDUNGEN 6500.93	27
ABMESSUNGEN 6500.93	30
KOMPONENTEN 6500.H6	32
VERBINDUNGEN 6500.H6	33
ABMESSUNGEN 6500.H6	36

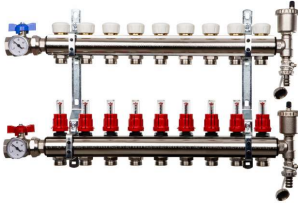



**SERIE 6500****Verteiler aus Messing****ODINO** **PRÄSENTATION**

Die Verteiler der SERIE 6500 mit 3/4" Eurokonus-Abgängen sind die perfekte Wahl zur Wasserverteilung in Heizungs- und Klimaanlage mit Strahlungstechnik.







Die Verteiler sind auf Halterungen vormontiert und mit 1" und 1" 1/4 Vor- und Rücklaufbalken erhältlich. Sie können in Metallkästen eingebaut und in den Trennwänden positioniert werden.

Zahlreiche Zubehörteile ermöglichen es, den Verteiler mit allen erforderlichen Bauteilen für den Betrieb der Anlage zu vervollständigen: Kugelabsperrentile, Entlüftungsventile, Bypass-Ventile, Zu- und Ablaufhähne.

**VORTEILE**

-  Abgleich an jeder Leitung
-  Keine unnötige Verschwendung
-  Hoher technischer Komfort
-  Verwendbar in Anlagen mit Nieder- und Hochtemperatur

## ANWENDUNGEN UND LEISTUNGEN

Anwendungen		Mindesttemperatur mit Regulierschraub.	Mindesttemperatur mit Durchflussmesser	Maximale temp. mit Regulierschraub.	Maximale temp. mit Durchflussmesser	Max Betriebsdruck mit Regulierschraub.	Max Betriebsdruck mit Durchflussmesser	Durchflusssmenge mit Durchflussmesser
	Fußbodenheizung	-20°C	-7°C	+95°C	+65°C	10 bar	6 bar	0.5 lt/min
	Wandheizung	-20°C	-7°C	+95°C	+65°C	10 bar	6 bar	0.5 lt/min
	Deckenheizung	-20°C	-7°C	+95°C	+65°C	10 bar	6 bar	0.5 lt/min
	Heizkörper	-20°C	-7°C	+95°C	+65°C	10 bar	6 bar	0.5 lt/min
	Kühlung	-20°C	-7°C	+95°C	+65°C	10 bar	6 bar	0.5 lt/min
	-20°C (nur mit Frostschutzmittel Glykol zu max. 30%)							

## KOMPONENTEN UND MATERIALIEN 6500.93

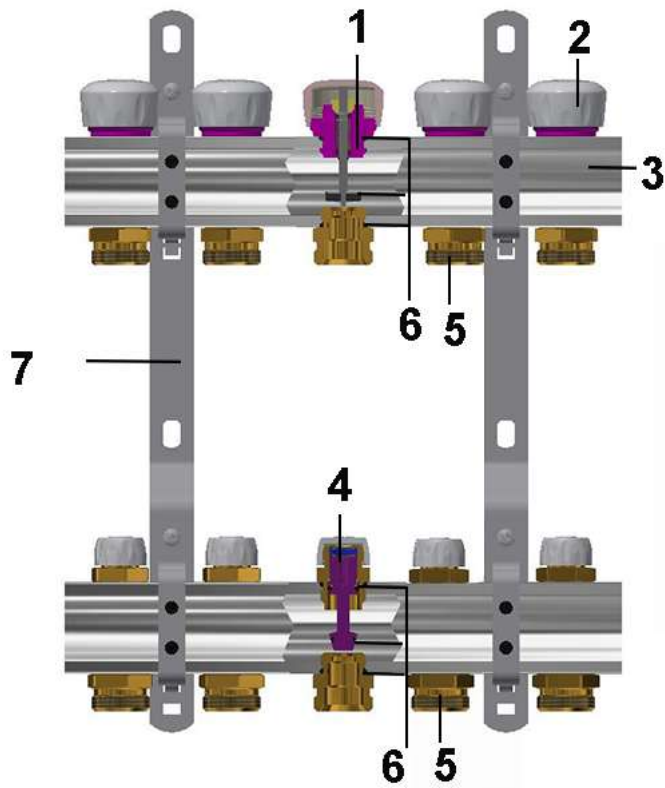

LEGENDE	BAUTEILE	MATERIALIEN
1	Gewindeverschluss	CW617N - UNI EN 12164
2	Kappe	ABS
3	Verteiler	CW617N - UNI EN 12165
4	Verschluss	CW617N - UNI EN 12164
5	Schmiernippel	CW617N - UNI EN 12165
6	O-Ring	Elastomer
7	Bügel	FE ZNB

## KOMPONENTEN UND MATERIALIEN 6500.71-6500.72-6500.H6

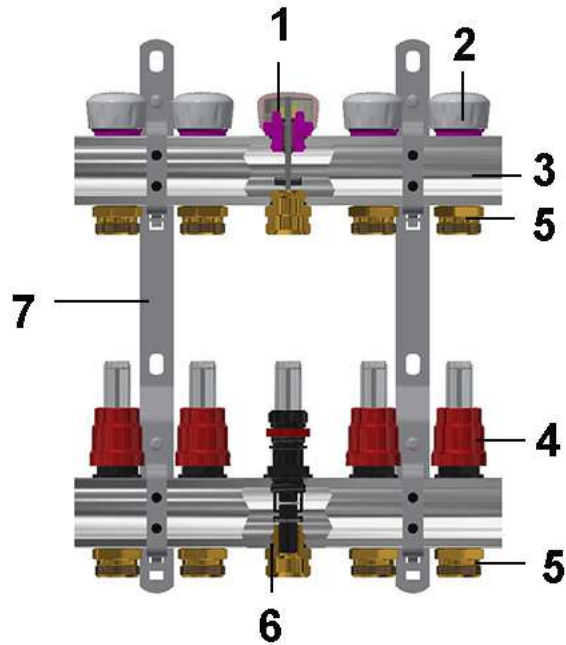

LEGENDE	BAUTEILE	MATERIALIEN
	1 Ventiloberteil	CW617N - UNI EN 12164
	2 Kappe	ABS
	3 Verteiler	CW603 - UNI EN 12164
	4 Durchflussmesser	KUNSTSTOFF
	5 Schmiernippel	CW617N - UNI EN 12165
	6 O-Ring	Elastomer
	7 Bügel	FE ZNB

## ZERTIFIZIERUNGEN

NATION	ZERTIFIZIERUNG	NATION	ZERTIFIZIERUNG	NATION	ZERTIFIZIERUNG
					
					

## VORSCHRIFTEN

- UNI EN ISO 228-1  
Rohrgewinde für nicht im Gewinde dichtende Verbindungen

## FUNKTION "MEMORY-STOP" DES DURCHFLUSSMESSERS

Funktion "memory-stop".

Sperrsystem für den Öffnungsgrad des Durchflussmessers, mit dem beim erneuten Öffnen des Kreislaufs der Hub in der Grundeinstellung (Auslegungswert) gestoppt werden kann.

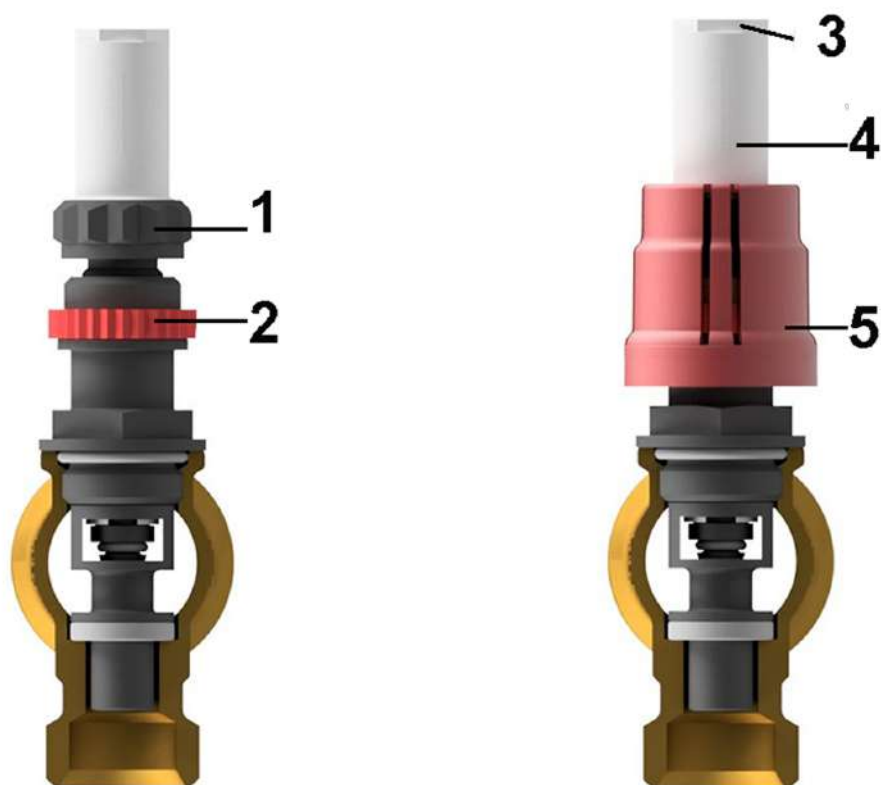

LEGENDE	BAUTEILE
1	Einstellring
2	Memory-Stop-Ringmutter
3	Hexagonal-Becher
4	Becher
5	Handrad

S

1) Die Regulierung des Durchflussmessers ist auf den Auslegungswert zu stellen. Das Handrad ist während diesem Vorgang zu entfernen;

2) Den „Memory-Stop“ Ring gegen den Uhrzeigersinn (Linksgewinde) bis zum Anschlag zudrehen;

3) Das Handrad wieder an seinem Platz positionieren. Durch Drehen des Handrads (in Uhrzeigersinn) kann der einzelne Kreislauf geschlossen werden. Durch Drehen in die entgegengesetzte Richtung bis zum Anschlag, wird der Kreislauf bis zum eingestellten Auslegungswert wieder geöffnet.

Der Durchflussmesser kann durch die beiden Schlitze am Handrad verplombt werden, um Manipulationen an der voreingestellten Einregulierung zu vermeiden.



Achtung: KEIN Werkzeug zum Einstellen/Regulieren des Durchflussmessers benutzen, um die ordnungsmäßige Funktion des Durchflussmessers selbst nicht zu gefährden.

**DURCHFLUSSMESSERS 0,5 L**

DP Pa	DP kpa	Q l/h
10	0.01	8
100	0.1	25
500	0.5	60
1000	1	82
5000	5	185
10000	10	260
20000	20	365
30000	30	450
40000	40	520
50000	50	585
60000	60	640
70000	70	690
80000	80	740
90000	90	785
100000	100	825

## FLUIDDYNAMISCHE EIGENSCHAFTEN



## WARTUNGSHINWEISE

Das Gläschen des Durchflussmessers kann auch während dem Betrieb der Anlage für eine eventuelle Reinigung abmontiert und inspiziert werden.

- 1) ) Durchflussmesser erst dann durch Drehen des Rings schließen, nachdem der Abgleich (l/min) der Anlage registriert wurde
- 2) Das Gläschen mit einem Sechskantschlüssel abschrauben, indem dieser direkt an der Sechskantstruktur angesetzt wird
- 3) Das Gläschen des Durchflussmessers vom Schmutz befreien
- 4) Das Gläschen an seinem ursprünglichen Platz festschrauben und erneut einen hydraulischen Abgleich der Anlage durchführen.

## MECHANISCHER ABGLEICH DER ANLAGE

Die Durchsatzmessgeräte (oder Durchflussmesser) sind an der Zuleitung des Kreislaufs angeordnet. Auf diese Weise ist es möglich, den Wert des theoretischen Durchsatzes der Hydraulikanlage mittels Einstellung der Messgeräte/Regler, die vom technischen Fachinstallateur ausgeführt wird, festzulegen.

Diese Einstellung muss vorgenommen werden, während sich das Ventil in der vollständig geöffneten Rücklaufposition befindet.

Wird festgestellt, dass die Durchflussraten jedes Hydraulikkreislaufs einen Druckverlust in der Anlage verursachen, müssen die Einstellungen manuell für alle Differenzdruckregler durchgeführt werden, bis die vom Projekt festgelegten Durchflussraten in l/min erreicht sind.

## RÜCKLAUFVERSCHRAUBUNG (Oberteile mit mechanischer Speicherung)

Anweisungen zur Einstellung der Verteiler mit Rücklaufverschraubung:

- Den Stopfen abschrauben
- Den Verschluss mit dem Inbusschlüssel anschrauben, bis die Schließposition erreicht ist
- Der Verteiler ist für die Einstellung gemäß untenstehender Tabelle bereit
- Die Ringmutter verwenden, um einen mechanischen Anschlag zu bilden. Hierfür muss sie nach Einstellung des gewünschten Durchsatzes bis zum Anschlag des Verschlusses angeschraubt werden. Auf diese Weise kann der Verschluss geöffnet und geschlossen werden, ohne dass die eingestellte Regulierung verloren geht.

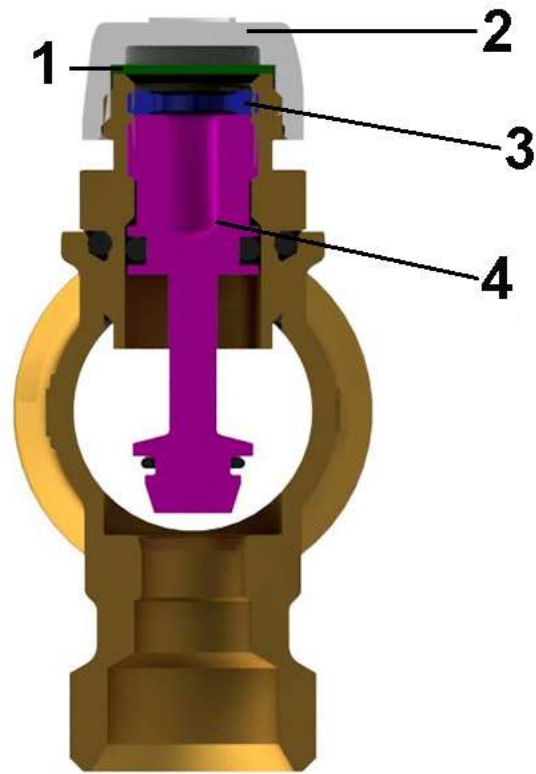

LEGENDE	BAUTEILE
1	Dichtung
2	Deckel
3	Ringmutter
4	Verschluss

Position	N ° dreht sich	Kvs (m <sup>3</sup> /h)
1	1/2	0.09
2	1	0.27
3	1+1/2	0.73
4	2	0.91
5	2+1/2	1.08
6	3	1.26
7	3+1/2	1.41

Position	N ° dreht sich	Kvs (m <sup>3</sup> /h)
8	4	1.53
9	4+1/2	1.65
10	5	1.76
11	5+1/2	1.85
12	alles offen	1.92

## SCHUTZABDECKUNG DER HYDRAULISCHEN AUSWUCHTUNG GEGEN AUFBRUCH

Die Einstellung der Regler und Durchsatzmessgeräte kann mit einer eventuell verplombten Anschlagklappe blockiert werden.

### Drehzahl

1. Den Schutzdrehknopf lösen
2. Den thermoelektrischen Kopf auf dem Ventil positionieren
3. Die Metall-Ringmutter von Hand anschrauben (Gewinde M30x1.5)
4. Die elektrischen Anschlüsse ausführen

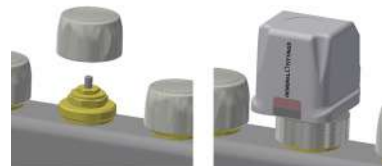

### KOMPONENTEN: 6500,71

Verteiler bestehend aus:

- Zulaufverteiler mit Durchflussmessern und Schmiernippeln mit 3/4"-Ableitung Eurocono
- Rücklaufverteiler mit Absperrventil, das für die elektrothermische Steuerung vorgerüstet ist
- 3/4"-Ableitung Eurocono
- Befestigungsbügel

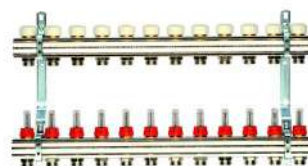

## VERBINDUNGEN 6500.71

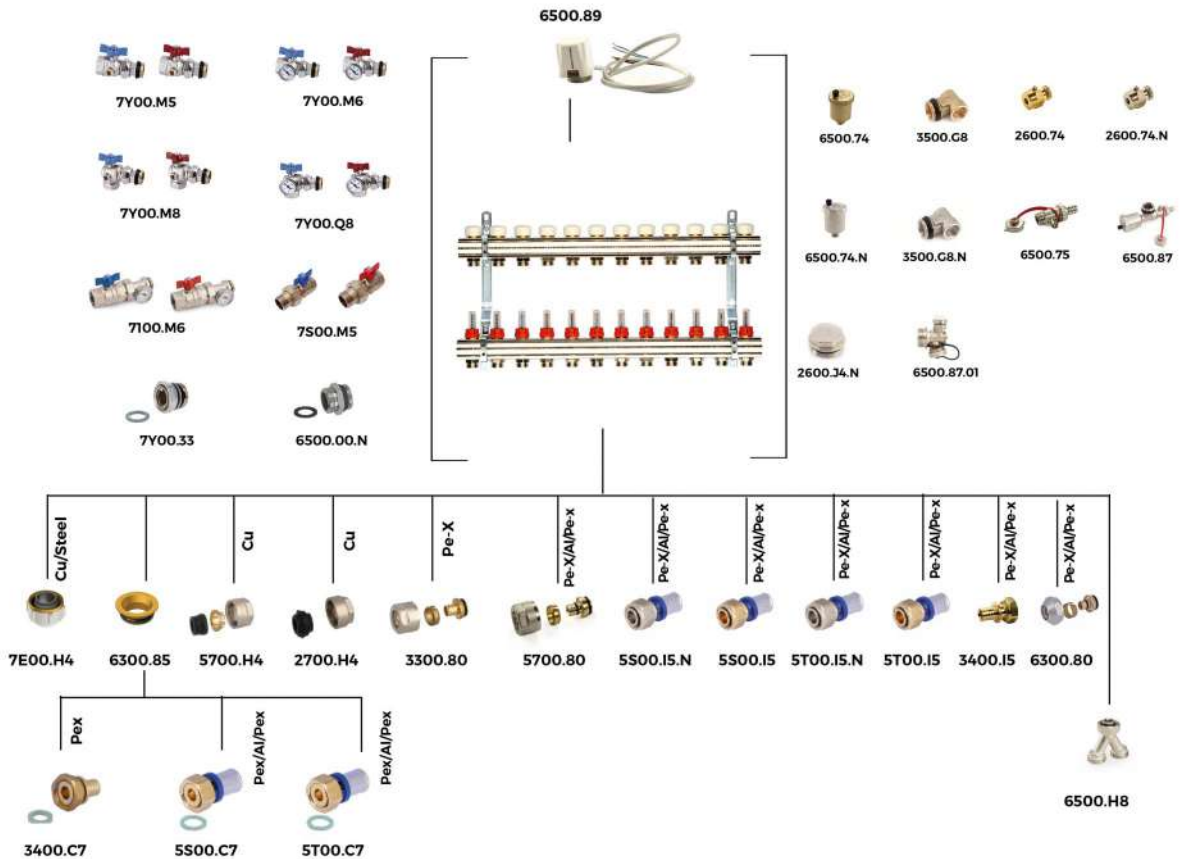

## EINSÄTZE UND ARMATUREN

CODE	BESCHREIBUNG	ROHRLEITUNGEN
7Y00.M5	Kompaktes kugelventil, stutzen mit drosselklappe, ohne thermometer	
7Y00.M6	Kompaktes eck-kugelventil, stutzen mit drosselklappe, mit thermometer	
7Y00.M8	Kompaktes eck-kugelventil, stutzen mit drosselklappe, ohne thermometer	
7Y00.Q8	Kompaktes eck-kugelventil, stutzen mit drosselklappe, ohne thermometer	



## EINSÄTZE UND ARMATUREN

7100.M6	Kugelhahn Ig/Ig Mit Anschlussverschraubung Und Flügelgriff	
7S00.M5	Kugelhahn Ag/Ig Mit Verschraubung Und Flügelgriff	
6500.74	Automatischer Entlüfter	
6500.74.N	Automatischer Entlüfter vernickelt	
3500.G8	Endstück Für Verteiler	
3500.G8.N	Endstück Für Verteiler Vernickelt	
2600.74	Heizkörperentlüftungsventil Mit O-Ring	
2600.74.N	Heizkörperentlüftungsventil Mit O-Ring vernickelt	
6500.75	Be-/entlüftungshahn	
6500.87	Endset Für Verteiler	Kupferrohr/Stahlrohr
6500.87.01	Endset Für Verteiler	Pe-x rohr
2600.J4.N	Stopfen mit O-Ring	Mehrschichtverbundrohr
6300.80	Adapter - Mutter Vernickelt, Klemmring,Tülle Eurokonus Für Mvr	Mehrschichtverbundrohr
6300.85	Adapter flachdichtend eurokonus	Kupferrohr
7E00.H4	Eurokonus-set vernickelt	Pe-x rohr
5700.H4	Mutter Vernickelt Incl. Klemmring Und Dichtung	Mehrschichtverbundrohr
2700.H4	Mutter Vernickelt Incl. Klemmring Und Dichtung	Mehrschichtverbundrohr
3300.80	Adapter - Mutter Vernickelt, Klemmring,Tülle Eurokonus Für Mvr	Mehrschichtverbundrohr
5700.80	Adapter - Mutter Vernickelt, Klemmring,Tülle Eurokonus Für Mvr	
5S00.I5	Konish Übergangverschraubung mit O-Ring	Mehrschichtverbundrohr

**EINSÄTZE UND ARMATUREN**

5S00.I5.N	Vernickelter Konish Übergangverschraubung mit O-Ring	Mehrschichtverbundrohr
5T00.I5	Konish Übergangverschraubung mit O-Ring	Mehrschichtverbundrohr
5T00.I5.N	Vernickelter Konish Übergangverschraubung mit O-Ring	Mehrschichtverbundrohr
3400.I5	Kupplung eurokonus mit überwurfmutter	Pe-X rohr
6500.H8	Verschraubung Mit Doppeltem Abzweig Eurokonus Vernickelt	
3400.C7	Kupplung Mit Loser Überwurfmutter, Flachdichtend	Pe-x rohr
5S00.C7	Kupplung Mit Loser Überwurfmutter, Flachdichtend	Mehrschichtverbundrohr
5T00.C7	Kupplung Mit Loser Überwurfmutter, Flachdichtend	Mehrschichtverbundrohr
6500.00.N	Aussengewinde mit o-ring und flachdichtung	
7Y00.33	Vernickeltes verteilerstück	

## ABMESSUNGEN 6500.71

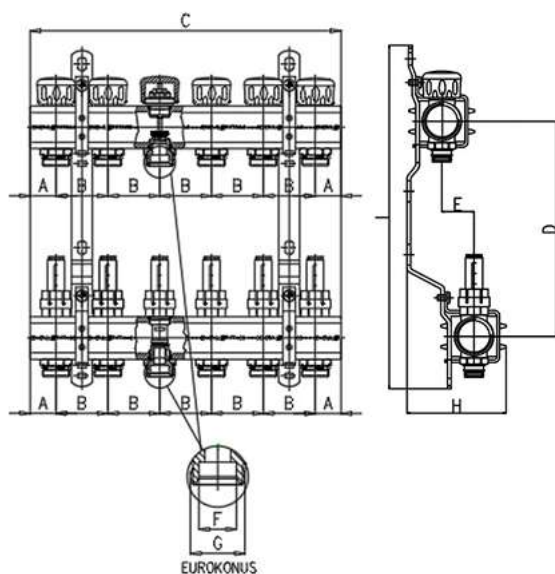

CODE	A	B	C	D	E***	F	G	H*	H**	I	VIE	MIS URE TUB O
650071N100502A	25	50	100	200	31/18	18.1	3/4"	89	76	319	2	1"-3/4 " Ek.
650071N100503A	25	50	150	200	31/18	18.1	3/4"	89	76	319	3	1"-3/4 " Ek.
650071N100504A	25	50	200	200	31/18	18.1	3/4"	89	76	319	4	1"-3/4 " Ek.
650071N100505A	25	50	250	200	31/18	18.1	3/4"	89	76	319	5	1"-3/4 " Ek.
650071N100506A	25	50	300	200	31/18	18.1	3/4"	89	76	319	6	1"-3/4 " Ek.
650071N100507A	25	50	350	200	31/18	18.1	3/4"	89	76	319	7	1"-3/4 " Ek.
650071N100508A	25	50	400	200	31/18	18.1	3/4"	89	76	319	8	1"-3/4 " Ek.
650071N100509A	25	50	450	200	31/18	18.1	3/4"	89	76	319	9	1"-3/4 " Ek.
650071N100510A	25	50	500	200	31/18	18.1	3/4"	89	76	319	10	1"-3/4 " Ek.
650071N100511A	25	50	550	200	31/18	18.1	3/4"	89	76	319	11	1"-3/4 " Ek.

CODE	A	B	C	D	E***	F	G	H*	H**	I	VIE	MIS URE TUB O
650071N100512A	25	50	600	200	31/18	18.1	3/4"	89	76	319	12	1"-3/4" " Ek.
650071N100513A	25	50	650	200	31/18	18.1	3/4"	89	76	319	13	1"-3/4" " Ek.
650071N120502A	30	50	110	200	31/18	18.1	3/4"	99	86	319	2	1"1/4- 3/4" Ek.
650071N120503A	30	50	160	200	31/18	18.1	3/4"	99	86	319	3	1"1/4- 3/4" Ek.
650071N120504A	30	50	240	200	31/18	18.1	3/4"	99	86	319	4	1"1/4- 3/4" Ek.
650071N120505A	30	50	260	200	31/18	18.1	3/4"	99	86	319	5	1"1/4- 3/4" Ek.
650071N120506A	30	50	310	200	31/18	18.1	3/4"	99	86	319	6	1"1/4- 3/4" Ek.
650071N120507A	30	50	360	200	31/18	18.1	3/4"	99	86	319	7	1"1/4- 3/4" Ek.
650071N120508A	30	50	410	200	31/18	18.1	3/4"	99	86	319	8	1"1/4- 3/4" Ek.
650071N120509A	30	50	460	200	31/18	18.1	3/4"	99	86	319	9	1"1/4- 3/4" Ek.
650071N120510A	30	50	510	200	31/18	18.1	3/4"	99	86	319	10	1"1/4- 3/4" Ek.
650071N120511A	30	50	560	200	31/18	18.1	3/4"	99	86	319	11	1"1/4- 3/4" Ek.
650071N120512A	30	50	610	200	31/18	18.1	3/4"	99	86	319	12	1"1/4- 3/4" Ek.

\* bereits montierte Standardhalterung (H= 89 für Verteiler 1" ; H=99 für Verteiler 1"1/4) zum Einsatz in Verteilerkasten mit Tiefe 110 (AC00801500000A / AC00801700000A / AC00801100000A)

\*\* Optional nicht in der Verpackung enthalten (H= 76 für Verteiler 1" ; H=86 für Verteiler 1"1/4), zum Einsatz in Verteilerkasten mit Tiefe 90 (AC00801550090A / AC00801700090A / AC00801850090A / AC00801100090A) und in Verteilerkasten mit Tiefe 110 (AC00801500000A / AC00801700000A / AC00801100000A)

\*\*\*Standard/optionale Klammer

## KOMPONENTEN 6500.72

Verteiler bestehend aus:

- Vorlaufverteiler komplett mit Durchflussmesser und Nippeln
- Rücklaufverteiler mit Absperrventil, das für die elektrothermische Steuerung vorgerüstet ist
- 3/4"-Ableitung Eurocono
- Automatik-Entlüftungsventile und Ein- und Ablasshähne
- Kugelhähne mit Thermometer
- Befestigungsbügel

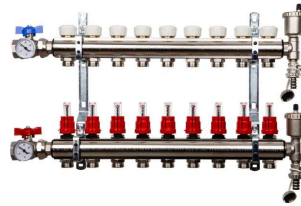

## VERBINDUNGEN 6500.72

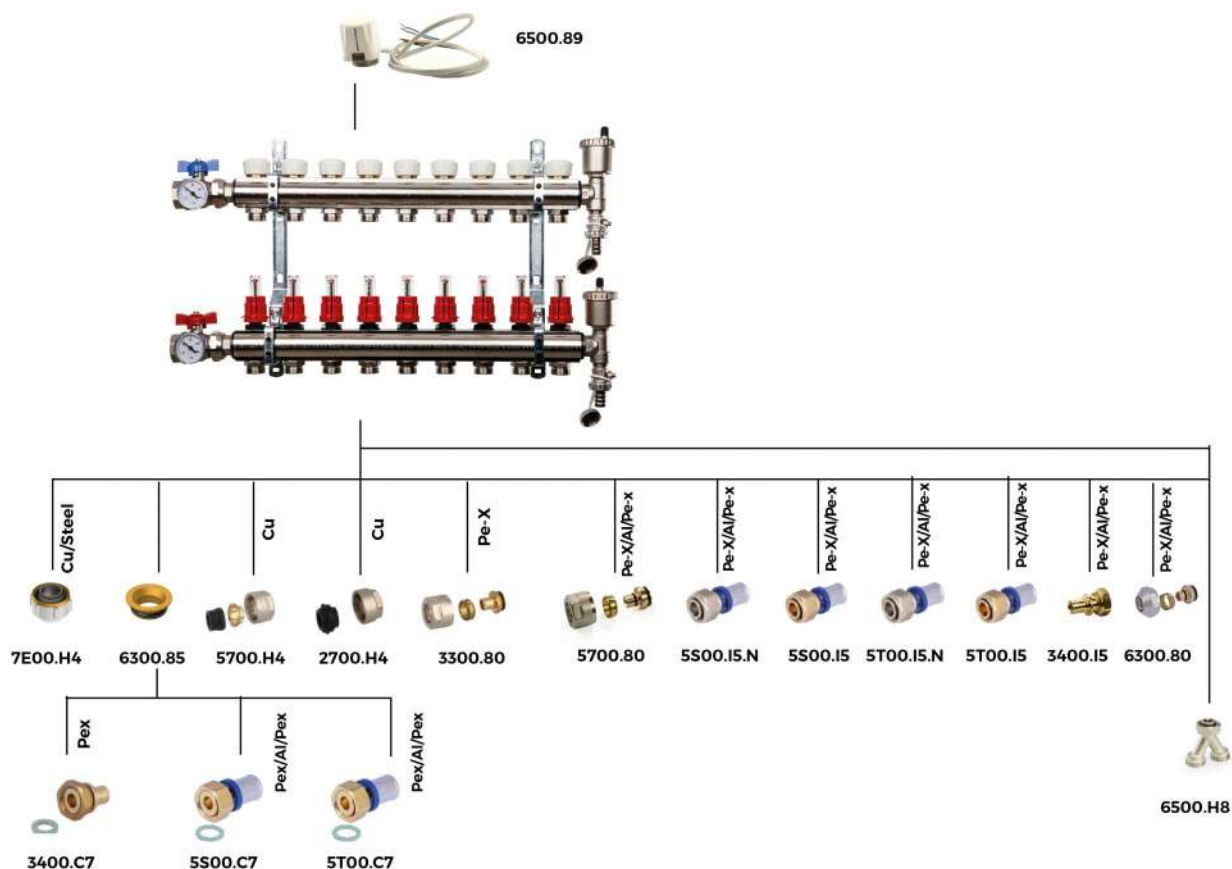

## EINSÄTZE UND ARMATUREN

CODE	BESCHREIBUNG	ROHRLEITUNGEN
6500.89	Elektrothermische Steuerung	
6300.80	Adapter - Mutter Vernickelt, Klemmring, Tülle Eurokonus Für Mvr	Mehrschichtverbundrohr
6300.85	Adapter flachdichtend eurokonus	Kupferrohr
7E00.H4	Eurokonus-set vernickelt	Pe-x rohr
5700.H4	Mutter Vernickelt Incl. Klemmring Und Dichtung	Mehrschichtverbundrohr
2700.H4	Mutter Vernickelt Incl. Klemmring Und Dichtung	Mehrschichtverbundrohr

## EINSÄTZE UND ARMATUREN

3300.80	Adapter - Mutter Vernickelt, Klemmring,Tülle Eurokonus Für Mvr	Mehrschichtverbundrohr
5700.80	Adapter - Mutter Vernickelt, Klemmring,Tülle Eurokonus Für Mvr	
5S00.I5	Konish Übergangverschraubung mit O-Ring	Mehrschichtverbundrohr
5S00.I5.N	Vernickelter Konish Übergangverschraubung mit O-Ring	Mehrschichtverbundrohr
5T00.I5	Konish Übergangverschraubung mit O-Ring	Mehrschichtverbundrohr
5T00.I5.N	Vernickelter Konish Übergangverschraubung mit O-Ring	Mehrschichtverbundrohr
3400.I5	Kupplung eurokonus mit überwurfmutter	Pe-X rohr
6500.H8	Verschraubung Mit Doppeltem Abzweig Eurokonus Vernickelt	
3400.C7	Kupplung Mit Loser Überwurfmutter, Flachdichtend	Pe-x rohr
5S00.C7	Kupplung Mit Loser Überwurfmutter, Flachdichtend	Mehrschichtverbundrohr
5T00.C7	Kupplung Mit Loser Überwurfmutter, Flachdichtend	Mehrschichtverbundrohr

## ABMESSUNGEN 6500.72

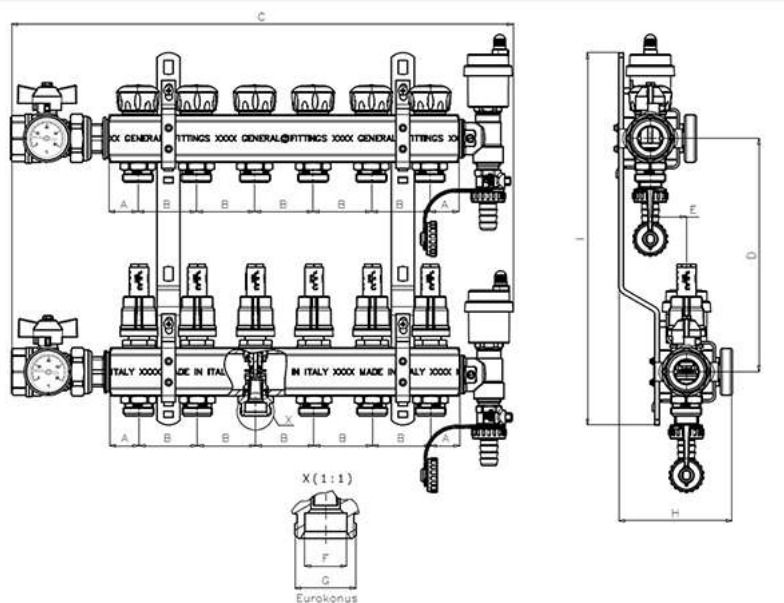

CODE	A	B	C	D	E***	F	G	H*	H**	I	VIE	Ø T UBO
650072N100502A	25	50	230	200	31/18	18.1	3/4"	97	76	367	2	1"-3/4 " Ek.
650072N100503A	25	50	280	200	31/18	18.1	3/4"	97	76	367	3	1"-3/4 " Ek.
650072N100504A	25	50	330	200	31/18	18.1	3/4"	97	76	367	4	1"-3/4 " Ek.
650072N100505A	25	50	380	200	31/18	18.1	3/4"	97	76	367	5	1"-3/4 " Ek.
650072N100506A	25	50	430	200	31/18	18.1	3/4"	97	76	367	6	1"-3/4 " Ek.
650072N100507A	25	50	480	200	31/18	18.1	3/4"	97	76	367	7	1"-3/4 " Ek.
650072N100508A	25	50	530	200	31/18	18.1	3/4"	97	76	367	8	1"-3/4 " Ek.
650072N100509A	25	50	580	200	31/18	18.1	3/4"	97	76	367	9	1"-3/4 " Ek.
650072N100510A	25	50	630	200	31/18	18.1	3/4"	97	76	367	10	1"-3/4 " Ek.
650072N100511A	25	50	680	200	31/18	18.1	3/4"	97	76	367	11	1"-3/4 " Ek.
650072N100512A	25	50	730	200	31/18	18.1	3/4"	97	76	367	12	1"-3/4 " Ek.



CODE	A	B	C	D	E***	F	G	H*	H**	I	VIE	Ø T UBO
650072N100513A	25	50	780	200	31/18	18.1	3/4"	97	76	367	13	1"-3/4" " Ek.
650072N120502A	30	50	302	200	31/18	18.1	3/4"	99	86	357	2	1"1/4- 3/4" Ek.
650072N120503A	30	50	352	200	31/18	18.1	3/4"	99	86	357	3	1"1/4- 3/4" Ek.
650072N120504A	30	50	402	200	31/18	18.1	3/4"	99	86	357	4	1"1/4- 3/4" Ek.
650072N120505A	30	50	452	200	31/18	18.1	3/4"	99	86	357	5	1"1/4- 3/4" Ek.
650072N120506A	30	50	502	200	31/18	18.1	3/4"	99	86	357	6	1"1/4- 3/4" Ek.
650072N120507A	30	50	552	200	31/18	18.1	3/4"	99	86	357	7	1"1/4- 3/4" Ek.
650072N120508A	30	50	602	200	31/18	18.1	3/4"	99	86	357	8	1"1/4- 3/4" Ek.
650072N120509A	30	50	652	200	31/18	18.1	3/4"	99	86	357	9	1"1/4- 3/4" Ek.
650072N120510A	30	50	702	200	31/18	18.1	3/4"	99	86	357	10	1"1/4- 3/4" Ek.
650072N120511A	30	50	752	200	31/18	18.1	3/4"	99	86	357	11	1"1/4- 3/4" Ek.
650072N120512A	30	50	802	200	31/18	18.1	3/4"	99	86	357	12	1"1/4- 3/4" Ek.

S

\* bereits montierte Standardhalterung (H= 89 für Verteiler 1" ; H=99 für Verteiler 1"1/4) zum Einsatz in

Verteilerkasten mit Tiefe 110 (AC0080I500000A / AC0080I700000A / AC0080I100000A)

\*\* Optionaler Ständer nicht in der Verpackung enthalten (H= 76 für Verteiler 1"; H=86 für Verteiler 1"1/4), zum Einsatz in Verteilerkasten mit Tiefe 90 (AC0080I550090A / AC0080I700090A / AC0080I850090A / AC0080I100090A) und in Verteilerkasten mit Tiefe 110 (AC0080I500000A / AC0080I700000A / AC0080I100000A)

\*\*\*Standard/optionale Klammer

## KOMPONENTEN 6500.93

Verteiler bestehend aus:

- Zulaufverteiler mit Oberteilen und mechanischer Speicherung
- Rücklaufverteiler mit Absperrventil, das für die elektrothermische Steuerung vorgerüstet ist
- 3/4"-Ableitung Eurocono
- Befestigungsbügel





**EINSÄTZE UND ARMATUREN**

7100.M6	Kugelhahn Ig/Ig Mit Anschlussverschraubung Und Flügelgriff	
7S00.M5	Kugelhahn Ag/Ig Mit Verschraubung Und Flügelgriff	
6500.74	Automatischer Entlüfter	
6500.74.N	Automatischer Entlüfter vernickelt	
3500.G8	Endstück Für Verteiler	
3500.G8.N	Endstück Für Verteiler Vernickelt	
2600.74	Heizkörperentlüftungsventil Mit O-Ring	
2600.74.N	Heizkörperentlüftungsventil Mit O-Ring vernickelt	
6500.75	Be-/entlüftungshahn	
6500.87	Endset Für Verteiler	Kupferrohr/Stahlrohr
6500.87.01	Endset Für Verteiler	Pe-x rohr
2600.J4.N	Stopfen mit O-Ring	Mehrschichtverbundrohr
6300.80	Adapter - Mutter Vernickelt, Klemmring,Tülle Eurokonus Für Mvr	Mehrschichtverbundrohr
6300.85	Adapter flachdichtend eurokonus	Kupferrohr
7E00.H4	Eurokonus-set vernickelt	Pe-x rohr
5700.H4	Mutter Vernickelt Incl. Klemmring Und Dichtung	Mehrschichtverbundrohr
2700.H4	Mutter Vernickelt Incl. Klemmring Und Dichtung	Mehrschichtverbundrohr
3300.80	Adapter - Mutter Vernickelt, Klemmring,Tülle Eurokonus Für Mvr	Mehrschichtverbundrohr
5700.80	Adapter - Mutter Vernickelt, Klemmring,Tülle Eurokonus Für Mvr	
5S00.I5	Konish Übergangverschraubung mit O-Ring	Mehrschichtverbundrohr

## EINSÄTZE UND ARMATUREN

5S00.I5.N	Vernickelter Konish Übergangverschraubung mit O-Ring	Mehrschichtverbundrohr
5T00.I5	Konish Übergangverschraubung mit O-Ring	Mehrschichtverbundrohr
5T00.I5.N	Vernickelter Konish Übergangverschraubung mit O-Ring	Mehrschichtverbundrohr
3400.I5	Kupplung eurokonus mit überwurfmutter	Pe-X rohr
6500.H8	Verschraubung Mit Doppeltem Abzweig Eurokonus Vernickelt	
3400.C7	Kupplung Mit Loser Überwurfmutter, Flachdichtend	Pe-x rohr
5S00.C7	Kupplung Mit Loser Überwurfmutter, Flachdichtend	Mehrschichtverbundrohr
5T00.C7	Kupplung Mit Loser Überwurfmutter, Flachdichtend	Mehrschichtverbundrohr
7Y00.33	Vernickeltes verteilerstück	
6500.00.N	Aussengewinde mit o-ring und flachdichtung	

## ABMESSUNGEN 6500.93

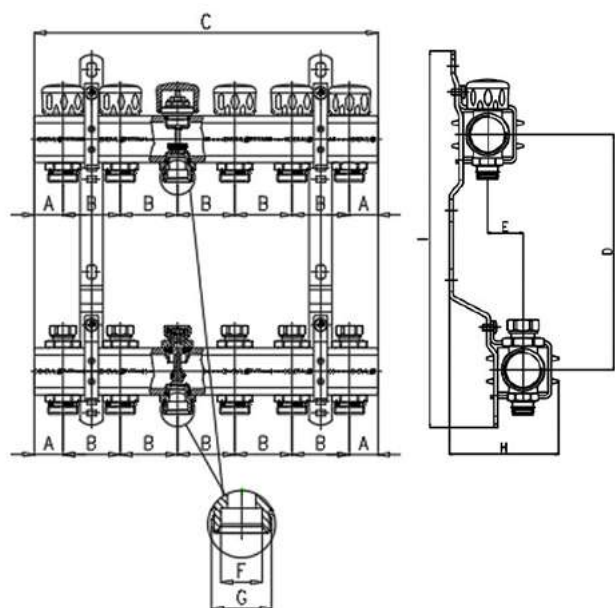

CODE	A	B	C	D	E***	F	G	H*	H**	I	VIE	Ø T UBO
650093N100502A	25	50	100	200	31/18	18.1	3/4"	89	76	319	2	1"-3/4" " Ek.
650093N100503A	25	50	150	200	31/18	18.1	3/4"	89	76	319	3	1"-3/4" " Ek.
650093N100504A	25	50	200		31/18	18.1	3/4"	89	76	319	4	1"-3/4" " Ek.
650093N100505A	25	50	250	200	31/18	18.1	3/4"	89	76	319	5	1"-3/4" " Ek.
650093N100506A	25	50	300	200	31/18	18.1	3/4"	89	76	319	6	1"-3/4" " Ek.
650093N100507A	25	50	350	200	31/18	18.1	3/4"	89	76	319	7	1"-3/4" " Ek.
650093N100508A	25	50	400	200	31/18	18.1	3/4"	89	76	319	8	1"-3/4" " Ek.
650093N100509A	25	50	450	200	31/18	18.1	3/4"	89	76	319	9	1"-3/4" " Ek.
650093N100510A	25	50	500	200	31/18	18.1	3/4"	89	76	319	10	1"-3/4" " Ek.
650093N100511A	25	50	550	200	31/18	18.1	3/4"	89	76	319	11	1"-3/4" " Ek.
650093N100512A	25	50	600	200	31/18	18.1	3/4"	89	76	319	12	1"-3/4" " Ek.

CODE	A	B	C	D	E***	F	G	H*	H**	I	VIE	Ø T UBO
650093N120502A	30	50	110	200	31/18	18.1	3/4"	99	86	319	2	1"1/4- 3/4" Ek.
650093N120503A	30	50	160	200	31/18	18.1	3/4"	99	86	319	3	1"1/4- 3/4" Ek.
650093N120504A	30	50	240	200	31/18	18.1	3/4"	99	86	319	4	1"1/4- 3/4" Ek.
650093N120505A	30	50	260	200	31/18	18.1	3/4"	99	86	319	5	1"1/4- 3/4" Ek.
650093N120506A	30	50	310	200	31/18	18.1	3/4"	99	86	319	6	1"1/4- 3/4" Ek.
650093N120507A	30	50	360	200	31/18	18.1	3/4"	99	86	319	7	1"1/4- 3/4" Ek.
650093N120508A	30	50	410	200	31/18	18.1	3/4"	99	86	319	8	1"1/4- 3/4" Ek.
650093N120509A	30	50	460	200	31/18	18.1	3/4"	99	86	319	9	1"1/4- 3/4" Ek.
650093N120510A	30	50	510	200	31/18	18.1	3/4"	99	86	319	10	1"1/4- 3/4" Ek.
650093N120511A	30	50	560	200	31/18	18.1	3/4"	99	86	319	11	1"1/4- 3/4" Ek.
650093N120512A	30	50	610	200	31/18	18.1	3/4"	99	86	319	12	1"1/4- 3/4" Ek.

\* bereits montierte Standardhalterung (H= 89 für Verteiler 1" ; H=99 für Verteiler 1"1/4) zum Einsatz in Verteilerkasten mit Tiefe 110 (AC0080I500000A / AC0080I700000A / AC0080I100000A)

\*\* Optionaler Ständer nicht in der Verpackung enthalten (H= 76 für Verteiler 1"; H=86 für Verteiler 1"1/4), zum

Einsatz in Verteilerkasten mit Tiefe 90 (AC0080I550090A / AC0080I700090A / AC0080I850090A / AC0080I100090A) und in Verteilerkasten mit Tiefe 110 (AC0080I500000A / AC0080I700000A / AC0080I100000A)

\*\*\*Standard/optionale Klammer

## KOMPONENTEN 6500.H6

Verteiler bestehend aus:

- Vorlaufverteiler komplett mit Durchflussmesser und Nippeln
- Rücklaufverteiler mit Absperrventil, das für die elektrothermische Steuerung vorgerüstet ist
- 3/4"-Ableitung Eurocono
- Entlüftungsventile und Ein- und Ablasshähne
- Befestigungsbügel





# VERBINDUNGEN 6500.H6

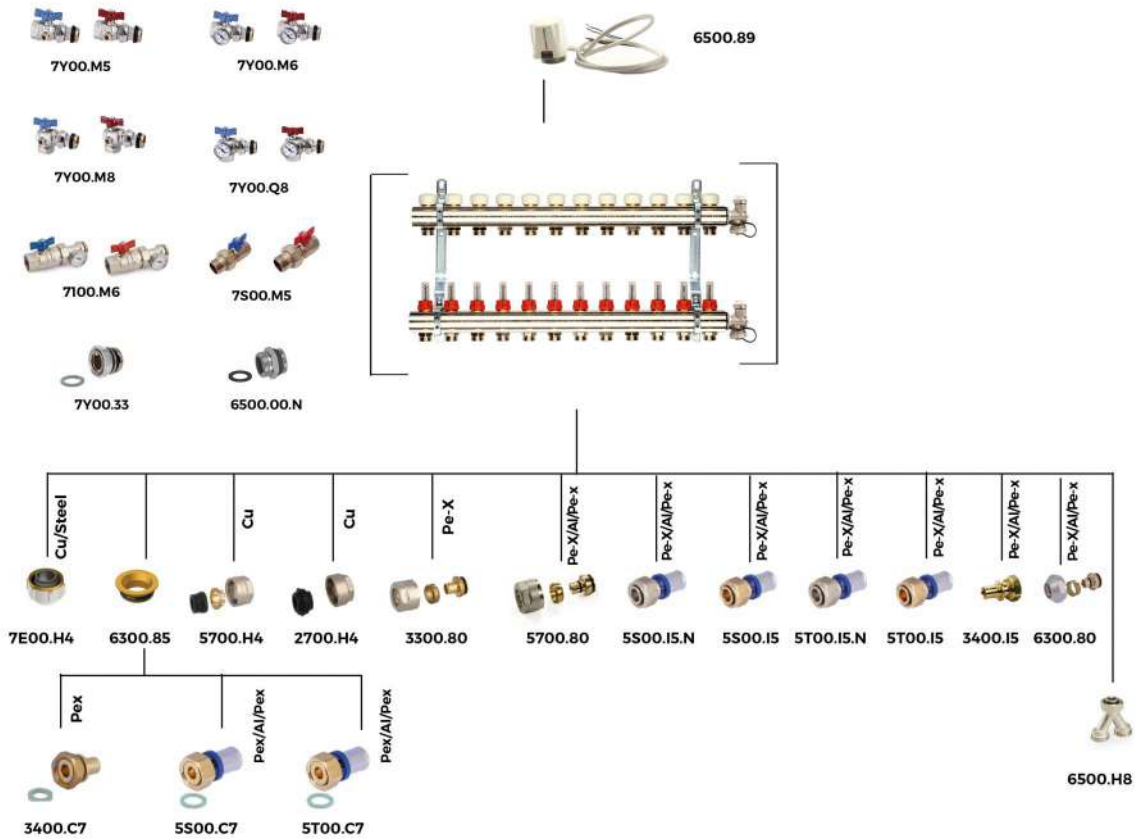

## EINSÄTZE UND ARMATUREN

CODE	BESCHREIBUNG	ROHRLEITUNGEN
7Y00.M5	Kompaktes kugelventil, stutzen mit drosselklappe, ohne thermometer	
7Y00.M6	Kompaktes eck-kugelventil, stutzen mit drosselklappe, mit thermometer	
7Y00.M8	Kompaktes eck-kugelventil, stutzen mit drosselklappe, ohne thermometer	
7Y00.Q8	Kompaktes eck-kugelventil, stutzen mit drosselklappe, ohne thermometer	

## EINSÄTZE UND ARMATUREN

7100.M6	Kugelhahn Ig/Ig Mit Anschlussverschraubung Und Flügelgriff	
7S00.M5	Kugelhahn Ag/Ig Mit Verschraubung Und Flügelgriff	
6300.80	Adapter - Mutter Vernickelt, Klemmring, Tülle Eurokonus Für Mvr	Mehrschichtverbundrohr
6300.85	Adapter flachdichtend eurokonus	Kupferrohr
7E00.H4	Eurokonus-set vernickelt	Pe-x rohr
5700.H4	Mutter Vernickelt Incl. Klemmring Und Dichtung	Mehrschichtverbundrohr
2700.H4	Mutter Vernickelt Incl. Klemmring Und Dichtung	Mehrschichtverbundrohr
3300.80	Adapter - Mutter Vernickelt, Klemmring, Tülle Eurokonus Für Mvr	Mehrschichtverbundrohr
5700.80	Adapter - Mutter Vernickelt, Klemmring, Tülle Eurokonus Für Mvr	
5S00.I5	Konish Übergangverschraubung mit O-Ring	Mehrschichtverbundrohr
5S00.I5.N	Vernickelter Konish Übergangverschraubung mit O-Ring	Mehrschichtverbundrohr
5T00.I5	Konish Übergangverschraubung mit O-Ring	Mehrschichtverbundrohr
5T00.I5.N	Vernickelter Konish Übergangverschraubung mit O-Ring	Mehrschichtverbundrohr
3400.I5	Kupplung eurokonus mit überwurfmutter	Pe-X rohr
6500.H8	Verschraubung Mit Doppeltem Abzweig Eurokonus Vernickelt	
3400.C7	Kupplung Mit Loser Überwurfmutter, Flachdichtend	Pe-x rohr

**EINSÄTZE UND ARMATUREN**

5S00.C7	Kupplung Mit Loser Überwurfmutter, Flachdichtend	Mehrschichtverbundrohr
5T00.C7	Kupplung Mit Loser Überwurfmutter, Flachdichtend	Mehrschichtverbundrohr
7Y00.33	Vernickeltes verteilerstück	
6500.00.N	Aussengewinde mit o-ring und flachdichtung	

## ABMESSUNGEN 6500.H6

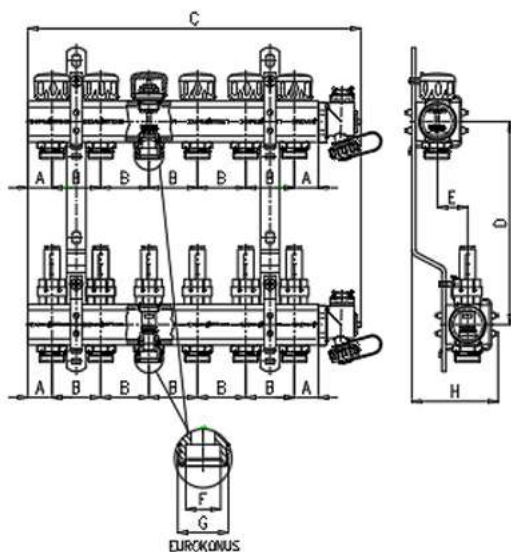

CODE	A	B	C	D	E***	F	G	H*	H**	I	VIE	Ø T UBO
6500H6N100502A	25	50	100	200	31/18	18.1	3/4"	89	76	319	2	1"-3/4" " Ek.
6500H6N100503A	25	50	150	200	31/18	18.1	3/4"	89	76	319	3	1"-3/4" " Ek.
6500H6N100504A	25	50	200		31/18	18.1	3/4"	89	76	319	4	1"-3/4" " Ek.
6500H6N100505A	25	50	250	200	31/18	18.1	3/4"	89	76	319	5	1"-3/4" " Ek.
6500H6N100506A	25	50	300	200	31/18	18.1	3/4"	89	76	319	6	1"-3/4" " Ek.
6500H6N100507A	25	50	350	200	31/18	18.1	3/4"	89	76	319	7	1"-3/4" " Ek.
6500H6N100508A	25	50	400	200	31/18	18.1	3/4"	89	76	319	8	1"-3/4" " Ek.
6500H6N100509A	25	50	450	200	31/18	18.1	3/4"	89	76	319	9	1"-3/4" " Ek.
6500H6N100510A	25	50	500	200	31/18	18.1	3/4"	89	76	319	10	1"-3/4" " Ek.
6500H6N100511A	25	50	550	200	31/18	18.1	3/4"	89	76	319	11	1"-3/4" " Ek.
6500H6N100512A	25	50	600	200	31/18	18.1	3/4"	89	76	319	12	1"-3/4" " Ek.

CODE	A	B	C	D	E***	F	G	H*	H**	I	VIE	Ø T UBO
6500H6N120502A	30	50	110	200	31/18	18.1	3/4"	99	86	319	2	1"1/4- 3/4" Ek.
6500H6N120503A	30	50	160	200	31/18	18.1	3/4"	99	86	319	3	1"1/4- 3/4" Ek.
6500H6N120504A	30	50	240	200	31/18	18.1	3/4"	99	86	319	4	1"1/4- 3/4" Ek.
6500H6N120505A	30	50	260	200	31/18	18.1	3/4"	99	86	319	5	1"1/4- 3/4" Ek.
6500H6N120506A	30	50	310	200	31/18	18.1	3/4"	99	86	319	6	1"1/4- 3/4" Ek.
6500H6N120507A	30	50	360	200	31/18	18.1	3/4"	99	86	319	7	1"1/4- 3/4" Ek.
6500H6N120508A	30	50	410	200	31/18	18.1	3/4"	99	86	319	8	1"1/4- 3/4" Ek.
6500H6N120509A	30	50	460	200	31/18	18.1	3/4"	99	86	319	9	1"1/4- 3/4" Ek.
6500H6N120510A	30	50	510	200	31/18	18.1	3/4"	99	86	319	10	1"1/4- 3/4" Ek.
6500H6N120511A	30	50	560	200	31/18	18.1	3/4"	99	86	319	11	1"1/4- 3/4" Ek.
6500H6N120512A	30	50	610	200	31/18	18.1	3/4"	99	86	319	12	1"1/4- 3/4" Ek.

S

\* bereits montierte Standardhalterung (H= 89 für Verteiler 1" ; H=99 für Verteiler 1"1/4) zum Einsatz in Verteilerkasten mit Tiefe 110 (AC0080I500000A / AC0080I700000A / AC0080I100000A)

\*\* Optional nicht in der Verpackung enthalten (H= 76 für Verteiler 1" ; H=86 für Verteiler 1"1/4), zum Einsatz in

Verteilerkasten mit Tiefe 90 (AC0080I550090A / AC0080I700090A / AC0080I850090A / AC0080I100090A) und  
in Verteilerkasten mit Tiefe 110 (AC0080I500000A / AC0080I700000A / AC0080I100000A)

\*\*\*Standard/optionale Klammer



GENERAL FITTINGS SPA

Via Golgi 73/75, 25064 Gussago (BS) - ITALY

te. +39 030 3739017

[www.generalfittings.it](http://www.generalfittings.it)